



家庭用 ペット用浄水器（ポット型）

わんにゃん Clean water for dogs and cats 浄水器®

取扱説明書

保証書付

品番：NW-005

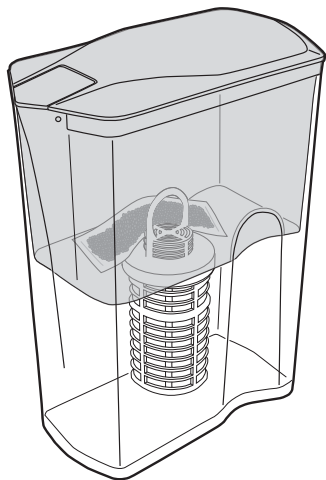

〈関連商品〉
交換用フィルターカートリッジ
品番：NWF-10

目次

安全上の注意	2
本商品について	4
各部品の確認・名称	4
初めて使用する場合	6
カートリッジの使用前準備	7
使用方法	10
保管方法	12
お手入れ方法	14
カートリッジの交換	15
廃棄の方法	16
異常かな?と思ったら	17
仕様	18
お問い合わせ窓口	19
保証書	20

はじめに

使いかた

必要なとき

安全上のお知らせ

この商品（本体）の期待寿命は 3 年です。
※フィルターカートリッジは除く。
詳しくは保証規定をお読みください。

- このたびはペット用「わんにゃん浄水器」をお買い上げいただき誠にありがとうございます。
- この取扱説明書は商品を安全に正しくお使いいただき、お客様の損害を未然に防止するためのものです。
- 第三者に譲渡・貸与される場合も、この説明書を必ず添付してください。
- この説明書は保証書を兼用しています。保証書の必要事項の記入を確かめ大切に保管してください。
- 当商品に関するお問い合わせは、お買い求めの販売者または当社（裏面記載）にご連絡ください。

「わんにゃん浄水器」および「わんにゃん浄水器ロゴ」は株式会社イーテックの登録商標です。



製造元：株式会社イーテック

安全上の注意

ご使用前によく読んで正しくお使いください。

表示記号の内容をよく理解して、本書の内容（指示）をお守りください。

	障害や本体の損傷を負うおそれがある内容です
---	-----------------------

	してはいけない内容です (禁止行為)
	必ず守っていただく内容です (指示行為)

注意



禁止行為

- 日本の水道水の水質基準に適合した水以外で使用しないでください。
ペットの体調を損なうおそれがあります。
- 汚れた手で触れないでください。
雑菌が繁殖する可能性があります。
- 水道水以外（お茶、ジュース、牛乳など）のものをろ過したり、保存しないでください。
浄水性能が劣化するおそれがあります。ペットの体調を損なうおそれがあります。
- 水道水以外の残留塩素を含まない井戸水や、ペットボトル水、ウォーターサーバーの水、他の浄水器でろ過された水を使用しないでください。
浄水器のカートリッジは、水道水の残留塩素を利用して安全性を確保しています。
- 雨水、泥水、川・湖・池などの水をろ過しないでください。
浄水器は水道水専用で防災用として使用できません。
- 35℃以上の温水は浄水しないでください。
活性炭に吸着した臭いなどの物質が脱着するおそれがあります。
- 50℃以上の温水で洗浄などをしないでください。
変形・変色・破損のおそれがあります。
- 高温になる器具（ストーブやオーブン）などの、火気の近くでは使用しないでください。
変形・変色・破損のおそれがあります。



⚠ 注意



禁止行為

- 高温になる場所（直射日光や車内など）に保管・放置しないでください。
変形・変色・破損のおそれがあります。
- 本体を凍結させないでください。
破損のおそれがあります。
- 食器洗浄機、食器乾燥機での洗浄や乾燥はしないでください。
変形、変色、破損のおそれがあります。
- 本体が破損したときは、使用を中止し、破損箇所に触れないでください。
ケガのおそれがあります。
- 分解・修理・改造はしないでください。
正常に使えなくなったり、破損のおそれがあります。



⚠ 注意



指示行為

- ペットに必要な量のみ浄水し、1回で使い切ってください。
※ろ過時間が遅い場合は、原水タンクに1ℓの水を注ぎ、必要な量がろ過されたら原水タンクに残った水を捨ててください。
- 使い切れなかった浄水は別容器で冷蔵庫に保管し、24時間以内にお使いください。（常温保管の場合は12時間以内にお使いください。）
- 浄水器本体はご使用後、カートリッジと軟水化フィルターをそのままにして常温で保管してください。（カートリッジと軟水化フィルターを水道水が少し入ったコップなどに入れて常温保管することもおすすめです。）
- ご使用後24時間を超えて使用されない場合は、本体ごと冷蔵庫に保管してください。（浄水を400ml以上入れておいてください。）
- 2週間以上使わなかった場合は、本体を洗浄し、新しいカートリッジに交換してください。交換時には必ず「カートリッジの使用前準備」を行ってください。⇒ 7 ページ
- 浄水器本体は毎日もしくは2日に1回洗ってください。（カートリッジは洗剤で洗わないでください。）
- ご使用の際にはフタがしっかりはまっているかご確認ください。
- カートリッジは交換の目安に従って定期的に変換してください。

本体セット図・各部名称

はじめに

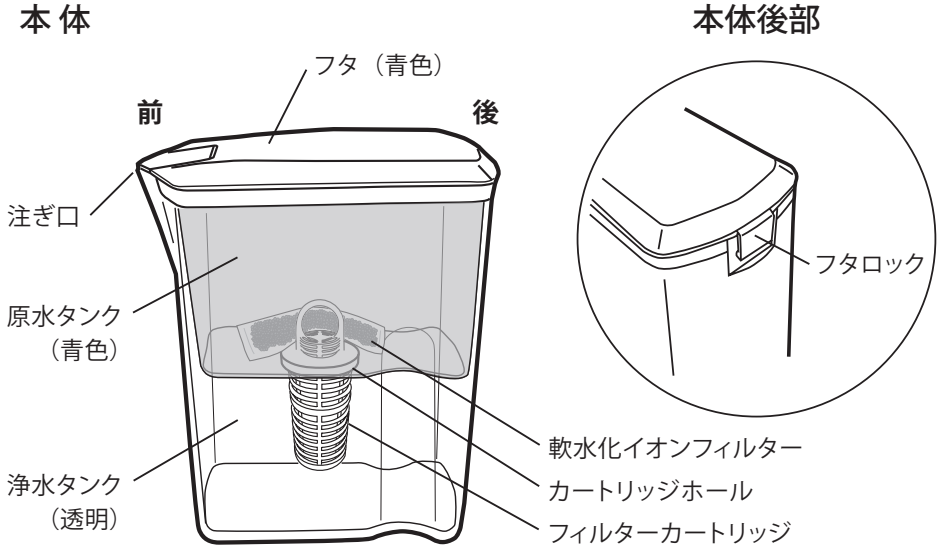

フタの取り付け・取り外し

〈フタの取り付け〉

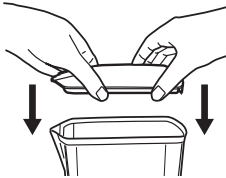

フタの前と後を原水タンクの前と後に合わせて、押し込むようにフタをはめ込みます。



フタがしっかりしまった際には、前と後の2箇所「パチン」という音がします。

〈フタの取り外し〉

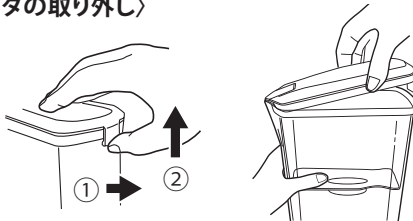

後部のフタロックを外すようにしてフタを引き上げ、フタを外します。

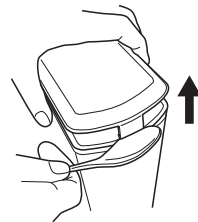

※ 開けにくい場合は、指の代わりにスプーンなどを利用してフタロックを引き上げる方法をお試しください。

初めて使用する場合

本体の洗浄

1. フタ、原水タンク（青色）、浄水タンク（透明）を食器用中性洗剤を使い、清潔なスポンジで洗ってください。

注意! メラミンスポンジは細かい傷が付くので使用しないでください。

カートリッジは洗剤で洗わないでください。

食器用中性
洗剤で洗う

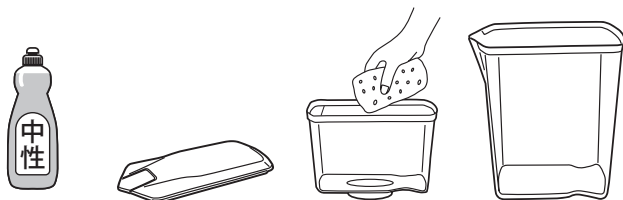

2. 水道水でよくすすいでください。

水道水で
よくすすぐ

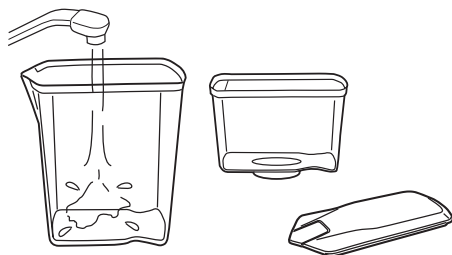

カートリッジの清掃

■天然鉱石の付着について

輸送中にカートリッジ表面に天然鉱石や活性炭の微粒子が付着する場合があります。品質には問題ありませんので、使用する前にカートリッジに付着した微粒子を湿らせたティッシュ・布などで拭き取ってください。水道水で丸洗いしても構いません。

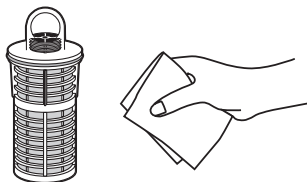

カートリッジの使用前準備

カートリッジを初めて使用する際、次の【1】～【3】まで、手順に沿って準備を行ってください。新しいカートリッジに交換する際も同様の手順で準備します。

※「カートリッジの使用前準備」（7～9ページ）は、新規購入時とカートリッジ交換時、初めてカートリッジを使う際に行う作業です。初回のみで毎回行う必要はありません。



準備をしないで原水タンク（青色）に水を注ぐと、水が濁り、浄水のスピードが遅くなります。

使
い
か
た

【1】カートリッジの空気を抜く

1. フタを外して浄水タンク（透明）に約 400ml（タンクの約 1/4）の水道水を入れます。

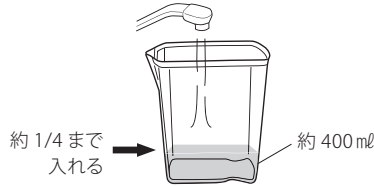

2. 浄水タンク（透明）に原水タンク（青色）をセットします。



3. 原水タンク（青色）にカートリッジをセットして、20 分間水道水に浸します。

注意! カートリッジはカートリッジホールにまっすぐになるようにしっかりと押し込んでください。

※開封時に水滴や黒い粉（天然鉱石や活性炭の微粒子）が付着している場合がありますが、品質には問題ありません。

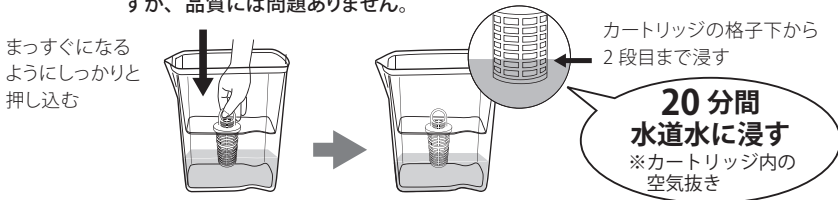

4. 原水タンク（青色）をカートリッジごと取り外し、3. で使った浄水タンク（透明）の水を捨てます。

【2】カートリッジを殺菌、およびしっかり空気を抜く

1. 浄水タンク（透明）に約 1.6ℓ（タンクの約 8 分目）の水道水を入れます。

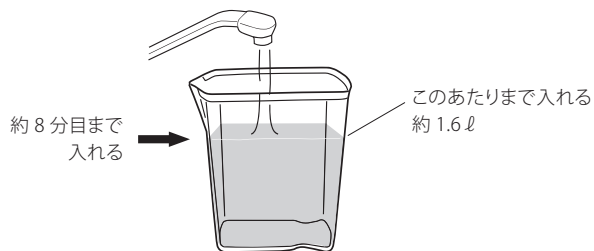

2. カートリッジを水につけて上下に動かしたり、振り洗いしてください。



3. 水中にカートリッジを沈めて空気を抜いたら、容器の側面に当ててさらに空気を抜きます。

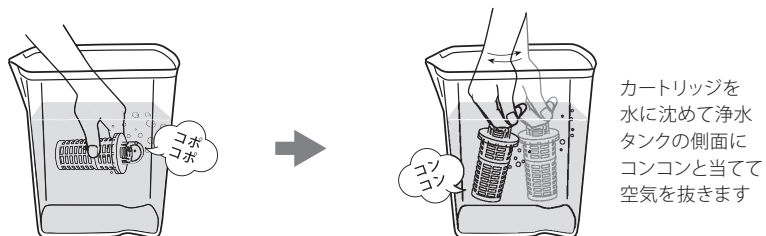

4. カートリッジが浄水タンク（透明）の底に沈んだら OK です。

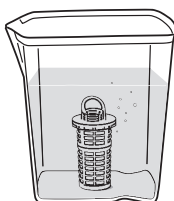

[3] 捨て水をする

1. カートリッジと軟水化イオンフィルターをセットした状態で原水タンク（青色）に約1ℓの水道水を入れます。

注意! カートリッジの中心部に直接水がかからないように注いでください。

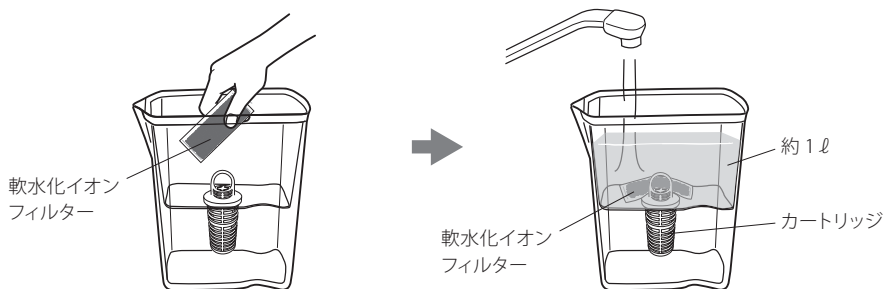

2. ろ過された水が浄水タンク（透明）に溜まったら、その水を捨ててください。

注意! まれにカートリッジの活性炭や軟水化イオンフィルターの粉末により水が濁ることがありますが、捨て水を行うことで改善されます。

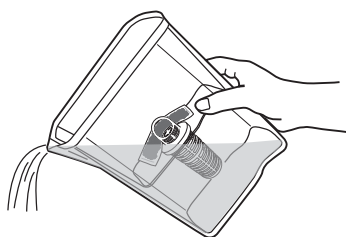

捨て水

※カートリッジ内の洗浄

3. 捨て水の作業をもう一度繰り返してください。

注意! 濁りが改善されない場合は、もう1回捨て水を行ってください。



手順を間違えて先に水を注いで水が濁っても慌てずに、「カートリッジの使用前準備」をはじめから行ってください。→ 7 ページ

注意! 水が濁った場合は、透明になるまで捨て水を繰り返してください。

原水タンクに天然鉱石の粉末が残る場合がありますので、洗浄時に洗い流してください。

「カートリッジの使用前準備」（7～9 ページ）は、新規購入時とカートリッジ交換時、初めてカートリッジを使う際に行う作業です。初回のみで毎回行う必要はありません。

使用方法

1. 原水タンク（青色）に水道水を入れます。

注意! カートリッジの中心部に直接水がかからないように注いでください。
カートリッジ中心部に直接水を注ぐと、原水タンク側にろ材の天然鉱石や活性炭が出てくる場合があります。ろ材（黒い粒状）が出てきた場合は、原水タンクを洗浄してください。

注意! ペットに必要な量のみろ過してください。ろ過時間が遅い場合には原水タンクに1ℓの水を注ぎ、必要な量がろ過されたら原水タンクに残った水を捨ててください。

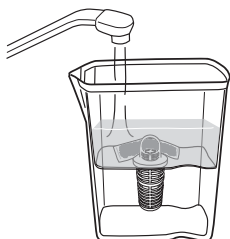

2. フタをして、本体を安定した場所に置き、ろ過します。

フタの取り付け方は「フタの取り付け・取り外し」をご覧ください。➡ 5 ページ

注意! 使用開始時にはカートリッジの全面から水が落ちますが、水が馴染んでくると下方のみから落ちる場合があります。

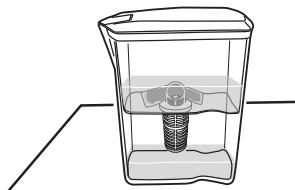

3. 原水タンク（青色）の水が全てろ過され浄水タンク（透明）内に浄水が溜まったらご使用いただけます。

注意! 原水タンクに大さじ1杯程度の水が残る場合があります。



4. 浄水タンクに溜まった浄水を使い切ってから原水タンクに水道水を入れてください。

注意! カートリッジの中心部に直接水がかからないように注いでください。

浄水が残っている状態で水道水を継ぎ足すと、浄水しきれない水がこぼれることがあります。

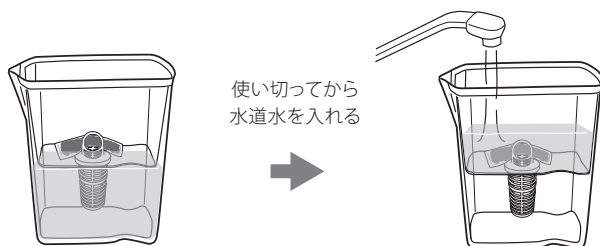

使い始めの3日間および24時間以上ご使用にならなかった場合は、軟水化イオンフィルターの粉末（害はありません）により水が茶色く濁ることがありますので、水が濁った場合は、改善するまで捨て水を行ってください。原水タンクに天然鉱石の粉末が残る場合がありますので、洗浄時に洗い流してください。

◆ 夏場と冬場でろ過時間が違うのはなぜ ◆

ろ過時間につきましては、冬場は水道水の粘度が上がるため、どうしてもろ過時間がかかるようになります。外気温が低いと夏場の2倍近くろ過時間がかかる場合もあります。

夏場に購入された方は、冬場にろ過時間がかかり不安を感じますし、冬場に購入されて夏場を迎えた方は、ろ過時間が早くなって、ろ過されているのか心配との質問を多く受けます。

ポット型浄水器は、自然落下でのろ過になりますので、気温すなわち水の粘度の影響を受けやすいために起こる現象です。

フィルターの精度を落とすとこの現象は少なくなるので、フィルターのろ過精度を落として、ろ過速度を速める仕様の製品もあるようです。弊社は、フィルターの性能を重視していますので、気温による影響は避けられない現象となります。

なお、フィルターが水に馴染んでくる（エアがしっかり抜ける）と少しろ過時間は短縮されます。

お手数ですが、フィルター内のエアをしっかり抜くために、再度カートリッジを水の中で振る作業を行っていただくと、ろ過時間が短縮される可能性があります。「【2】カートリッジを殺菌、およびしっかり空気を抜く」の手順をご参照ください。➡ 8 ページ

保管方法

通常の保管方法（常温）

1. 浄水器本体はご使用後、カートリッジごとと常温で保管してください。

注意! 使い切れなかった浄水は別容器で冷蔵庫に保管し、24 時間以内にお使いください。
(常温保管の場合は 12 時間以内にお使いください。)

注意! 別の容器は清潔なものならガラス製でもペットボトルでもお好みで構いません。浄水の煮沸は不要です。

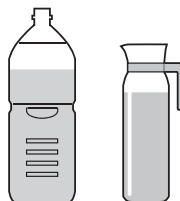

2. 常温保管は、ペットが冷たい水を嫌う傾向があるためと、軟水化イオンフィルターを温度変化から守るための措置です。

本体とカートリッジは紫外線の当たらない場所に保管してください。

カートリッジと軟水化イオンフィルターを乾燥させないように、コップなどの容器に入れて保管するのもおすすめです。

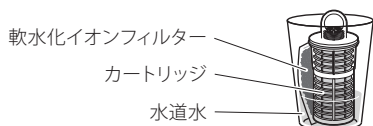

カートリッジと軟水化イオンフィルターを乾燥させないように、本体から一旦取り出し、浄水または水道水が少し入ったコップなどに入れて保管することもおすすめです。

3. 常温保管される場合は、毎日 1 回もしくは 2 日に 1 回は浄水器本体を洗浄してください。別容器や水筒に浄水を移したあとも同様です。

注意! メラミンスポンジは細かい傷が付くので使用しないでください。

カートリッジは洗剤で洗わないでください。(水道水による丸洗いは、していただいて結構です。)

食器用中性
洗剤で洗う



水道水で
よくすすぐ





わんにゃん浄水器の浄水は「銀イオン抗菌剤」無添加です。天然鉱石のミネラル効果により過酷な環境下での抗菌テストに合格していますが、ご使用の環境は各家庭でそれぞれ異なりますので、テスト結果を過信せず浄水はあくまで生水として扱ってください。

24 時間を超えて使わない場合の保管方法

- ご使用後 24 時間を超えて使用されない場合は、本体ごと冷蔵庫に保管してください。（浄水を 400 ml 以上入れておいてください。）

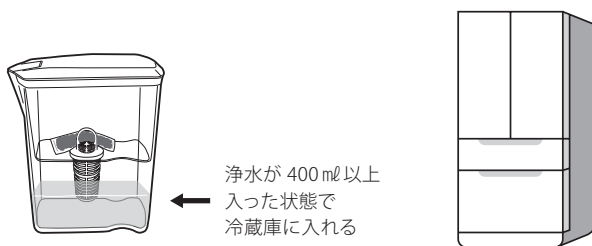

注意! 再度使用される場合は浄水を捨てて、本体を洗浄し、新しくろ過してください。

注意! しばらく留守にするなど、24 時間を超えて 14 日まで使用しない場合は、浄水が 1 l 入った状態で必ず冷蔵庫に保管してください。利用を再開する際は浄水を捨てて、本体を洗った上でお使いください。（例：帰省で 3～4 日使用しない。海外出張で 10 日間使用しない場合など）

2 週間以上使わない場合

- 本体を「お手入れ方法」に従って洗浄し新しいカートリッジに交換してください。
→ 14 ページ
- カートリッジ交換時には必ず「カートリッジの使用前準備」を行ってください。
→ 7 ページ

お手入れ方法

1. フタ、原水タンク、浄水タンクは毎日1回もしくは2日に1回は洗ってください。



クレンザーなどの研磨剤入りの洗剤やシンナーなどの薬品、タワシなどの硬いもので洗淨しないでください。



2. フタ、原水タンク、浄水タンクを食器用中性洗剤を使い、清潔なスポンジで洗ってください。

注意! メラミンスポンジは細かい傷が付くので使用しないでください。

カートリッジは洗剤で洗わないでください。(水道水による丸洗いは、していただいて結構です。)

食器用中性
洗剤で洗う

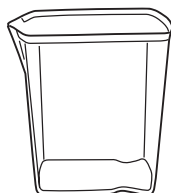
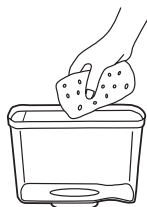

3. 洗剤をよくすすいでください。

水道水で
よくすすぐ



4. 本体が乾燥するまでカートリッジと軟水化イオンフィルターを一旦取り出し、水道水が少し入ったコップなどに入れて保管する事もおすすめです。

軟水化イオンフィルター

カートリッジ

水道水

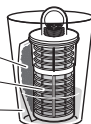

カートリッジの交換

〈交換用フィルターカートリッジ NWF-10〉

1. 軟水化フィルターを取り出します。使用済みのカートリッジの上部のリングをつまみ引き上げ、原水タンクから外します。

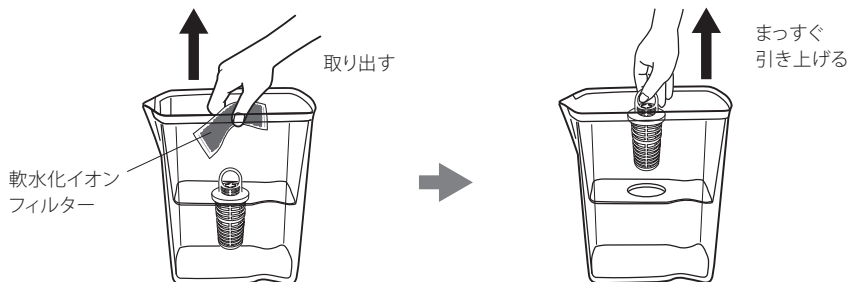

2. 新しいカートリッジを袋から取り出し、原水タンクにセットします。軟水化フィルターも原水タンクにセットします。

注意! カートリッジはカートリッジホールにまっすぐになるようにしっかりと押し込んでください。



3. 「カートリッジの使用前準備」の作業を行います。➡ 7 ページ
4. 「使用方法」に従ってお使いください。➡ 10 ページ



カートリッジは必ず純正のもの（ペット用）をお使いください。
模倣品（パッケージと形状がそっくりな偽物）にご注意ください。



次の場合には早めに交換してください。

- 浄水に塩素臭（カルキ臭）がする場合
- 2 週間以上使用しなかった場合

カートリッジの交換時期について

交換時期の目安は使用水量・水質・水温・使用状況により異なります。

● 交換時期の目安 ※軟水化の寿命を考慮（約70ℓ、硬度50mg/ℓにて測定）

1日0.5ℓ（500ml）使用の場合	約4ヶ月
1日1ℓ（1000ml）使用の場合	約2ヶ月

※天然鉱石の抗菌性が4ヶ月から低下してきますので、使用量にかかわらず最大4ヶ月で交換してください。
※水質の悪い地域、特に残留アルミニウム濃度が高い地域では、1ヶ月以内にカートリッジが目詰まりして
る過でなくなる場合があります。

カートリッジで除去できるもの（24項目）

- 残留塩素 ● 濁り ● 溶解性鉛 ● 2-MIB（カビ臭） ● CAT（農薬） ● クロロホルム
- プロモジクロロメタン ● ジプロモクロロメタン ● プロモホルム ● テトラクロロエチレン
- トリクロロエチレン ● 総トリハロメタン ● 1,2-DCE ● ベンゼン ● ジェオスミン
- 陰イオン界面活性剤 ● フェノール類 ● 四塩化炭素 ● アルミニウム（中性）
- 一般細菌 ※感染予防を保証するものではありません。ウイルスは除去できません。
- 有機フッ素化合物 PFOS ● 有機フッ素化合物 PFOA ● ホスチアゼート（農薬）
- グリホサート（除草剤）

※ 第三者機関にて全て検査済み

※ 水に溶け込んでいる塩分（海水）は除去できません。

※ 水に溶け込んでいる硬度成分（カルシウム・マグネシウム）を50～70%除去し軟水化します。

廃棄の方法

使用済みのカートリッジは可燃性廃棄物ですが、廃棄方法に関しては、お住まいの市区町村の条例やルールに従った方法で分別破棄をお願いします。

◆「わんにゃん浄水器®」と姉妹品「ウルオ」の使い分け◆

「わんにゃん浄水器」と姉妹品ポット型浄水器「ウルオ」（人用）は本体は色違いで同じものです。カートリッジも互換性があります。

カートリッジの性能は同じですが、わんにゃん浄水器は軟水機能があり、小型犬や、猫ちゃんなど、尿結石のリスクのある子にはおすすめです。

わんにゃん浄水器を人も使用してよいかとのご質問が多いのですが、わんにゃん浄水器はペット用に最適化されており、さらに人が使うとカートリッジの寿命が短くなって不経済です。

そこで、本体はわんにゃん浄水器を使用して、人用はポット型浄水器ウルオ用カートリッジを別途購入して使い分ける方法もあります。

ただ、わんにゃん浄水器用とウルオ用のカートリッジは外見が同じなので区別がなくなってしまうように「わんにゃん浄水器」のカートリッジに「タグ」を付けるなどの工夫が必要となります。

カートリッジを差し替えた場合のカートリッジの扱いは、浄水または水道水が少し入ったコップなどにカートリッジを入れておいて乾燥させないようにご注意ください。

姉妹品ポット型浄水器ウルオ <https://uleau.jp>

異常かな？と思ったら

症状	確認事項	対策
浄水が黒く濁る	使い始めに「カートリッジの使用前準備」をされましたか？	▶ 「カートリッジの使用前準備」に従ってご使用ください。➔ 7 ページ
浄水が濁る	使い始めに捨て水を行いましたか？	▶ 濁りがなくなるまで捨て水を行ってください。➔ 9 ページ
臭いがする	カートリッジと原水タンクの接続部（カートリッジホール）から水漏れしていませんか？	▶ 「カートリッジの交換」に従ってカートリッジを入れ直してください。➔ 15 ページ
	カートリッジの交換時期が過ぎていませんか？	▶ 「カートリッジの交換」に従って、新しいカートリッジに交換してください。➔ 15 ページ
浄水のろ過に時間がかかる (10分を超える場合)	使い始めに「カートリッジの使用前準備」をされましたか？	▶ 「カートリッジの使用前準備」に従ってご使用ください。➔ 7 ページ
	新しいカートリッジではありませんか？	▶ 新しいカートリッジのろ過流量が 0.2ℓ / 分になるには、使用開始からしばらくかかります。➔ 11 ページ
	古いカートリッジではありませんか？	▶ 目詰まりしている可能性があります。「カートリッジの交換」に従って、新しいカートリッジに交換してください。➔ 15 ページ
	水温が低くないですか？	▶ 水温が低いと浄水のろ過に時間がかかる場合があります。➔ 11 ページ
	水質に問題はありますか？	▶ 水質の悪い地域、特に残留アルミニウム濃度が高い地域では、1ヶ月以内にカートリッジが目詰まりしてろ過時間がかかる場合があります。
浄水のろ過が早すぎる (2分未満)	カートリッジのオーリングが外れたり切れたりしていませんか？	▶ オーリングを正しい位置に戻してお使いください。オーリングが切れている場合は、お問い合わせ窓口までご連絡ください。
	カートリッジが正しく装填されていますか？	▶ カートリッジをまっすぐ奥まで押し込んでください。

必要なとき

わんにゃん浄水器のサポートページもご参照ください。



わんにゃん浄水器。サポートページ
<https://wannyanwater.jp/support/>

オーリング (Oリング)

※ オーリングは外したり、切ったりしないでください。また、洗浄時などにズレないようにご注意ください。



仕様

品名	わんにゃん浄水器®(ポット型)	
品番	NW-005	
材料の種類	ABS樹脂 メタクリル樹脂 AS樹脂 ポリプロピレン ポリオレフィン シリコンゴム	
ろ材の種類	活性炭 不織布 ケイ酸チタン	
ろ過流量	0.2ℓ / 分	
浄水能力	<p>遊離残留塩素 (総ろ過水量: 400ℓ 除去率: 80% JIS S 3201 試験結果)</p> <p>濁り (総ろ過水量: 400ℓ 除去率: 80% JIS S 3201 試験結果)</p> <p>溶解性鉛 (総ろ過水量: 400ℓ 除去率: 80% JIS S 3201 試験結果)</p> <p>2-MIB (カビ臭) (総ろ過水量: 400ℓ 除去率: 80% JIS S 3201 試験結果)</p> <p>CAT (農薬) (総ろ過水量: 400ℓ 除去率: 80% JIS S 3201 試験結果)</p> <p>クロロホルム (総ろ過水量: 400ℓ 除去率: 80% JIS S 3201 附属書 A 試験結果)</p> <p>ブロモジクロロメタン (総ろ過水量: 400ℓ 除去率: 80% JIS S 3201 附属書 A 試験結果)</p> <p>ジブロモクロロメタン (総ろ過水量: 400ℓ 除去率: 80% JIS S 3201 附属書 A 試験結果)</p> <p>ブロモホルム (総ろ過水量: 400ℓ 除去率: 80% JIS S 3201 附属書 A 試験結果)</p> <p>テトラクロロエチレン (総ろ過水量: 400ℓ 除去率: 80% JIS S 3201 附属書 A 試験結果)</p> <p>トリクロロエチレン (総ろ過水量: 400ℓ 除去率: 80% JIS S 3201 附属書 A 試験結果)</p> <p>総トリハロメタン (総ろ過水量: 400ℓ 除去率: 80% JIS S 3201 附属書 A 試験結果)</p> <p>1,2-DCE (総ろ過水量: 400ℓ 除去率: 80% JIS S 3201 附属書 A 試験結果)</p> <p>ベンゼン (総ろ過水量: 400ℓ 除去率: 80% JIS S 3201 附属書 A 試験結果)</p> <p>ジオスミン (総ろ過水量: 400ℓ 除去率: 80% JIS S 3201 試験結果)</p> <p>陰イオン界面活性剤 (総ろ過水量: 400ℓ 除去率: 80% JIS S 3201 試験結果)</p> <p>フェノール類 (総ろ過水量: 400ℓ 除去率: 80% JIS S 3201 試験結果)</p> <p>四塩化炭素 (総ろ過水量: 400ℓ 除去率: 80% JWPAS B 試験結果)</p> <p>有機フッ素化合物 PFOS (総ろ過水量: 400ℓ 除去率: 80% JWPAS B 試験結果)</p> <p>有機フッ素化合物 PFOA (総ろ過水量: 400ℓ 除去率: 80% JWPAS B 試験結果)</p> <p>アルミニウム (中性) (除去率: 80% JWPAS B 試験結果)</p> <p>一般細菌 (除去率: 97.4% JWPAS B 試験結果)</p> <p>※ 感染予防を保証するものではありません。ウイルスは除去できません。</p> <p>ホスチアゼート (農薬) (除去率: 90% 以上 国の水質管理目標値による 試験結果)</p> <p>グリホサート (除草剤) (除去率: 94% 以上 JIS S 3201 CAT 試験を参考にした試験結果)</p>	
ろ過水容量	1.0ℓ	
ろ材交換時期の目安	<p>1日 0.5ℓ (500ml) 使用の場合: 約 4ヶ月</p> <p>1日 1.0ℓ (1,000ml) 使用の場合: 約 2ヶ月 ※軟水化の寿命を考慮 (約 70ℓ)</p>	
機能性ろ材	イオン交換樹脂 天然鉱石	
用途	ペット用浄水器 (ポット型)	
外形寸法	幅 180mm×高さ 240mm×奥行 90mm	
本体重量	540g (カートリッジ含む)	
原水タンク容量	1ℓ	

※ BPA (ビスフェノール A) は含まれていません。

※ ろ材の種類について

活性炭は高品質なヤシ殻活性炭を微粉末にして湿式成型 (和紙の製造技術を応用) しています。

不織布は長繊維ノーバインダー製法 (接着剤不使用) により製造されており、食品衛生法にも合格しています。

ケイ酸チタンは「溶解性鉛を除去する」ミネラルの一種で害はありません。

本体・フィルターカートリッジ: 日本製

フィルターカートリッジのろ材内容

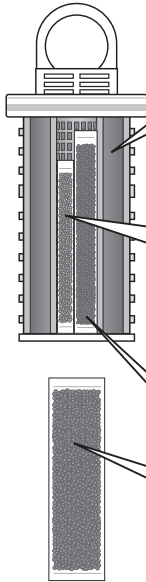

新開発「微粒子ヤシ殻活性炭」

非常に微細な活性炭が、水道水の残留塩素やトリハロメタン、汚れなどを除去。

オリジナル「天然ミネラル鉱石」

いつも新鮮な「山の湧き水」にヒントを得て天然鉱石を配合。鉱石のミネラルによって銀イオン抗菌剤無添加を実現。まるでペットが喜ぶ水に。

【プラスされる12種類のミネラル】

カルシウム／マグネシウム／ケイ素（シリカ）／カリウム／マンガン／鉄／亜鉛／銅／ナトリウム／リン／硫黄／塩化物の12種類

※ミネラルは極微量で力を発揮します。サプリメントのように量を追加するのではなく、バランスを整えています。そのため硬度の変化はほぼなく、軟水化に影響を与えません。

軟水化イオンフィルター

イオン交換樹脂が尿結石の一因である水道水のカルシウムやマグネシウムを50～70%除去。

※軟水化イオンフィルターは、カートリッジ内にも配合しています。

必要
な
と
き

お問い合わせ窓口

株式会社イーテック お客様相談室

- お問い合わせ電話番号 い い 水 水



0120-11-3232

- お問い合わせ受付時間
10:00～17:30 月～金曜日（祝祭日・弊社休業日は除く）

アフターサービス

保証書に従ってアフターサービスを行っています。購入された販売者にご相談ください。



交換用フィルターカートリッジの
ご購入先

わんにゃん浄水器。ショップ
<https://wannyanwater.stores.jp/>



わんにゃん浄水器。チャンネル

- わんにゃん浄水器 PRムービー
- 水の硬度を下げる実験
などを配信しています。

ペット用浄水器 保証書

本書はお買い上げ日から保証期間中に故障が発生した場合、保証規定内容に従い無償修理いたします。

品名	わんにゃん浄水器®
品番	NW-005
保証期間	本体（カートリッジ除く）お買い上げ日より 1年
※お買い上げ日	年 月 日
お客様	ご住所
	お名前 様
	電話 () -
※販売者	住所・店名・電話

販売者様へ ※印は必ず記入してお渡しく下さい。

〈保証規定〉

- 保証期間内に本書記載の注意事項に従った正常な使用方法で故障した場合には、販売者にご依頼ください。保証書記載内容に従い無料修理いたします。
- ご転居・ご贈答で上記販売者に修理を依頼できない場合は、本書 19 ページに記載した「お客様相談室」にご相談ください。
- 保証期間内でも次の場合、有償修理となります。
 - ①カートリッジの交換
 - ②使用上の誤りおよび不当な修理や改造による故障および損傷
 - ③お買い上げ後の落下などによる故障および損傷
 - ④火災、地震、水害、落雷その他の天災地変、公害による故障および損傷
 - ⑤本書提示がない場合
 - ⑥本書にお買い上げ日、お客様名、販売者の記入がない、もしくはご購入時のレシートや領収書、またはオンラインショップの納品書（送り状）がない場合、あるいは改ざんが認められる場合
- 本書は日本国内において有効です。
- お客様のご事情により出張修理をご依頼された場合は実費申し受けます。
- 本書は再発行いたしませんので、大切に保管してください。

製造元

株式会社イーテック

<https://etec.jp>

〒168-0074

東京都杉並区上高井戸 1-8-17 プライムコアビル本館 2F

電話 0120-11-3232 10:00 ~ 17:30 月~金曜日

(祝祭日・弊社休業日は除く)

わんにゃん浄水器 ホームページ <https://wannyanwater.jp>

わんにゃん浄水器 ショップ <https://wannyanwater.stores.jp>

イーテック ホームページ <https://etec.jp>